

*MOTOROLA  
COMMERCIAL SERIES*



**MOTOROLA**  
*intelligence everywhere™*

***BASIC USER GUIDE  
CP140/CP160/CP180***



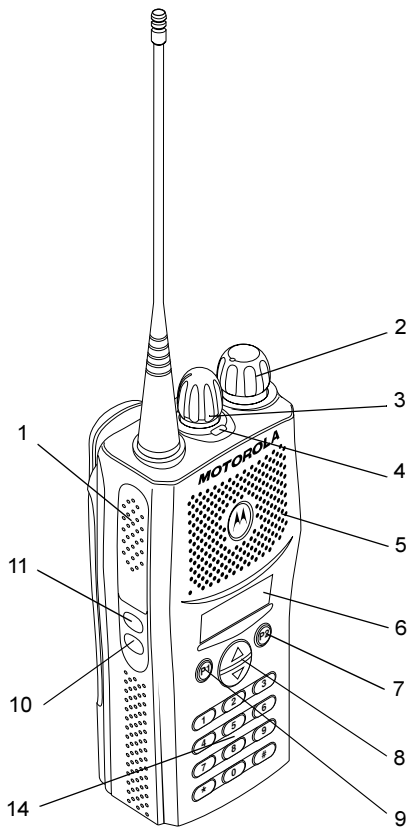

**CP180**

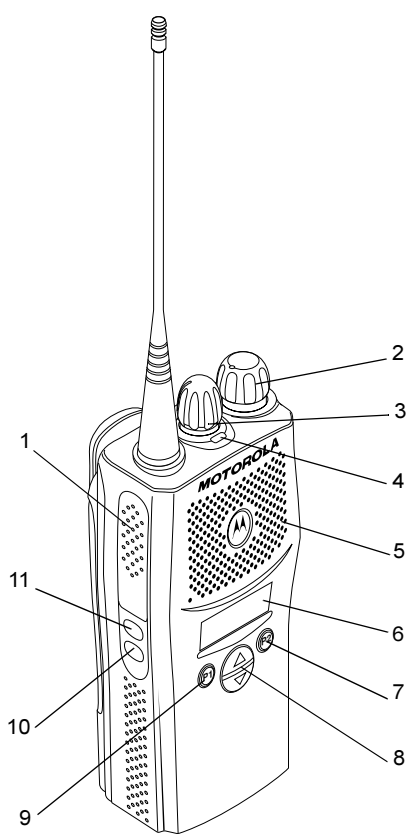

**CP160**

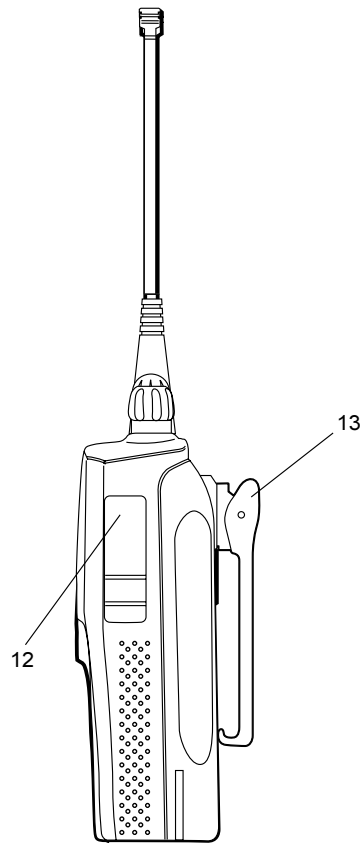

# РУКОВОДСТВО ПО ОСНОВАМ ЭКСПЛУАТАЦИИ

## Содержание

Общее описание радиостанции . . . . .	2
Органы управления радиостанции . . . . .	2
Звуковые сигналы . . . . .	3
Программируемые кнопки . . . . .	3
Кнопки меню (CP160/ CP180) . . . . .	4
Схема навигации меню (CP160/ CP180) . . . . .	5
Жидкокристаллический дисплей и пиктограммы (CP160/ CP180) . . . . .	6
<b>Подготовка радиостанции к работе . . . . .</b>	<b>7</b>
Информация об аккумуляторах . . . . .	7
Информация об аксессуарах . . . . .	8
Включение и выключение радиостанции . . . . .	11
Регулировка громкости . . . . .	11
Сообщение при включении радиостанции (CP160/ CP180) . . . . .	11
Индикация при включении радиостанции (CP140) . . . . .	12
Выбор радиоканала . . . . .	12
Прием вызова . . . . .	13
Посылка вызова . . . . .	13
Выполнение селективного вызова (CP160/ CP180) . . . . .	14
Прием селективного вызова . . . . .	14
Отмена вызова . . . . .	14
Окончание вызова . . . . .	14

## ИНФОРМАЦИЯ ПО ТЕХНИКЕ БЕЗОПАСНОСТИ

В данном руководстве описана эксплуатация портативных радиостанций CP140, CM160 и CM180.



**Внимание!**

Перед тем как приступить к использованию данного изделия прочтите инструкции по безопасности, содержащиеся в буклете 6864117B25\_ "Информация по технике безопасности и воздействию радиочастотной энергии", который приложен к радиостанции.

### **ВНИМАНИЕ!**

В целях удовлетворения требований по воздействию радиочастотной энергии ICNIRP использование данной радиостанции разрешается только для работы/профессиональной деятельности. Перед использованием данного изделия прочтите информацию по воздействию радиочастотного излучения и инструкции по эксплуатации, содержащиеся в буклете "Информация по технике безопасности и воздействию радиочастотной энергии" (публикация Motorola, каталожный № 6864117B25\_), чтобы не допустить выход за допустимые пределы воздействия радиочастотной энергии.

### **Информация об авторском праве на компьютерное программное обеспечение**

Описанные в данном руководстве изделия могут содержать защищенные авторскими правами компьютерные программы, хранящиеся на полупроводниковых ЗУ или других носителях. Законы Соединенных Штатов Америки и некоторых других стран обеспечивают некоторые исключительные права компаний Motorola Europe и Motorola Inc. в отношении защищенных авторским правом компьютерных программ, включая право на копирование и воспроизведение в любой форме защищенных авторским правом компьютерных программ. В связи с этим никакие защищенные авторскими правами компьютерные программы, содержащиеся в изделиях, описанных в настоящем руководстве, не разрешается копировать или воспроизводить каким бы то ни было иным способом без явного письменного разрешения владельцев этих авторских прав. Кроме того, покупка этих изделий не дает никаких явных или подразумеваемых прав или прав на лицензию, например не подразумевает отказа владельцев от своих прав и т.п., в отношении авторства, патентов или заявок на патенты владельцев авторских прав, за исключением обычных не эксклюзивных прав на безвозмездную лицензию на использование этих изделий согласно законам о продаже изделий.

## ОБЩЕЕ ОПИСАНИЕ РАДИОСТАНЦИИ

### Органы управления радиостанции

Приведенные ниже цифры являются номерами позиций на иллюстрациях, помещенных на передней и задней сторонах обложки.

#### 1. Тангента РТТ

Для передачи нажмите и удерживайте нажатой, для прослушивания - отпустите.

#### 2. Ручка Вкл./Выкл./Громкость

Используется для включения-выключения радиостанции и регулировки громкости.

#### 3. Ручка выбора каналов

Переключает радиостанцию на различные каналы

#### 4. Светодиодные индикаторы

Отображают состояние радиостанции:

**Зеленый:** непрерывно горит во время самотестирования радиостанции при включении питания; гаснет после успешного завершения этой процедуры; мигает в ходе сканирования.

**Красный:** непрерывно горит во время передачи; мигание во время передачи означает низкий уровень заряда аккумулятора; мигание этого индикатора означает, что канал занят (по нему идет прием).

**Желтый:** горит постоянно, когда радиостанция находится в режиме мониторинга или посылает селективный вызов или оповещение о вызове; мигает, когда радиостанция принимает селективный вызов или оповещение о вызове.

#### 5. Микрофон/ динамик

Четко говорите в микрофон, держа его на расстоянии 2,5-5 см от рта.

#### *Радиостанции CP140*

#### 6. Боковая кнопка 1

#### 7. Боковая кнопка 2

#### 8. Гнездо для подсоединения аксессуаров

Используется для подсоединения выносных микрофонов, выносных наушников и других аксессуаров. Когда разъем не используется, он должен быть закрыт заглушкой.

#### 9. Поясной зажим

#### *Радиостанции CP160/CP180*

#### 6. Жидкокристаллический дисплей

8-знаковый однострочный дисплей, отображающий до 9 пиктограмм статуса радиостанции.

#### 7. Кнопка на передней панели P2

#### 8. Кнопки прокрутки меню

#### 9. Кнопка на передней панели P1

#### 10. Боковая кнопка 2

#### 11. Боковая кнопка 1

#### 12. Гнездо аксессуаров

Используется для подсоединения выносных микрофонов, выносных наушников и других аксессуаров. Когда разъем не используется, он должен быть закрыт заглушкой.

#### 13. Поясной зажим





#### *Только радиостанция CP180*

#### 14. Клавиатура DTMF

## Звуковые сигналы

Тональный сигнал высокого тона 

Тональный сигнал низкого тона 

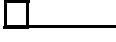
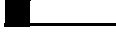
Сигнал	Описание
	Тональный сигнал "самотестирование успешно завершено".
	Тональный сигнал "самотестирование не прошло".
	Положительный тональный сигнал.
	Отрицательный тональный сигнал.
	Нажата корректная кнопка.
	Нажата некорректная кнопка.

## Программируемые кнопки

С помощью ПО программирования для заказчика (CPS) несколько клавиш и кнопок вашей радиостанции можно запрограммировать на ускоренный доступ ко многим функциям радиостанции. Имеются следующие программируемые кнопки.

### CP160/CP180

- Две боковые кнопки (S1 и S2)
- Две кнопки на передней панели (P1 и P2)

### CP140

- Две боковые кнопки (S1 и S2)

Каждая кнопка выполняет две функции; при кратковременном нажатии на кнопку выбирается одна функция, а при длительном нажатии - вторая.

Полный список функций, поддерживаемых этой радиостанцией, можно получить у обслуживающего Вас дилера.

## Кнопки меню (CP160/CP180)



### Кнопка выбора меню

Кнопка  служит для доступа к меню и выбора пунктов в меню.

### Кнопка выхода из меню



В режиме меню эта кнопка служит для выхода из меню. Длительный нажим приводит к немедленному выходу из меню, а короткие нажимы используются для перехода к более высоким уровням меню. Когда выбран высший уровень меню, короткое нажатие этой кнопки приведет к выходу из режима меню.

Радиостанция также выходит из режима меню по истечении “Периода бездействия”.

После выхода из режима меню как кнопка , так и кнопка  возвращаются в свое нормальное программируемое состояние.

### Кнопки прокрутки меню

Используются для прокрутки в режиме меню.

 или  прокрутка по пунктам меню.

Проход через последний пункт меню приводит к началу списка. Дойдя до нужного пункта, кратковременным нажимом кнопки  выберите этот пункт. См. схему навигации меню, в которой показано, какие функции можно выбрать в меню.

## СХЕМА НАВИГАЦИИ МЕНЮ (CP160/CP180)

(См. Инструкции по навигации меню в левом нижнем углу этой страницы)

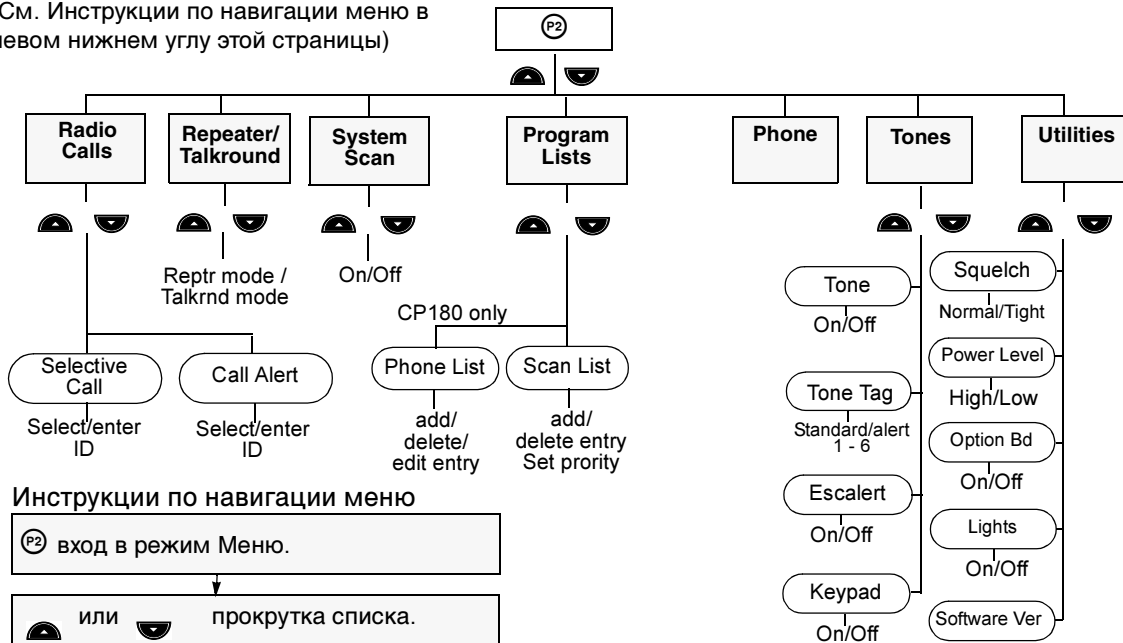

### Инструкции по навигации меню

**P2** вход в режим Меню.

или прокрутка списка.

**P2** выбор пункта меню

**P1** возврат к предыдущему уровню меню, удержание **P1** в нажатом положении - выход из меню.

или прокрутка подсписка меню.

**P2** выбор подпункта меню.

## ЖИДКОКРИСТАЛЛИЧЕСКИЙ ДИСПЛЕЙ И ПИКТОГРАММЫ (CP160/ CP180)

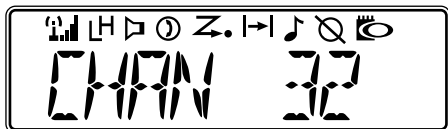

В одной строке из 8 знаков отображаются статус радиостанции, адреса или номера каналов. В верхней строке дисплея отображаются пиктограммы статуса радиостанции, значение которых поясняется в приведенной ниже таблице:

Символ	Название и описание
	<b>Индикатор функциональной платы</b> Указывает на то, что функциональная плата в радиостанции активирована.
	<b>Индикатор уровня сигнала</b> Чем больше столбиков, тем сильнее сигнал, принимаемый радиостанцией.
	<b>Индикатор уровня мощности</b> "L" загорается, когда для радиостанции задан режим передачи с низкой мощностью. "H" загорается, когда для радиостанции задан режим передачи с высокой мощностью.
	<b>Индикатор монитора</b> Ведется мониторинг выбранного канала.

Символ	Название и описание
	<b>Индикатор сканирования</b> Указывает на активированную функцию сканирования.
	<b>Индикатор приоритетного сканирования</b> Указывает на активированную функцию сканирования. Точка начинает мигать, когда при работе в режиме приоритетного сканирования радиостанция настроится на канал с приоритетом 1. Точка начинает гореть постоянно, когда при работе в режиме приоритетного сканирования радиостанция настроится на канал с приоритетом 2.
	<b>Индикатор телефона</b> Выбран телефонный режим.
	<b>Индикатор принятого вызова</b> Принят селективный вызов или оповещение о вызове.
	<b>Индикатор прямой связи</b> Ведется передача непосредственно на другую радиостанцию, а не через ретранслятор.
	<b>Блокировка клавиатуры</b> Клавиатура заблокирована.

**Примечание:** При крайне низких температурах новая информация на дисплее может отображаться с некоторым запаздыванием. Это нормальное явление, не влияющее на работу радиостанции.



## ПОДГОТОВКА РАДИОСТАНЦИИ К РАБОТЕ

### ИНФОРМАЦИЯ ОБ АККУМУЛЯТОРАХ

#### Заряд аккумулятора

Если аккумулятор новый или если у него очень низок уровень заряда, то, прежде чем использовать аккумулятор, его следует зарядить. Если у аккумулятора низкий уровень заряда, а станция работает в режиме передачи, то светодиодный индикатор будет мигать красным. Отпустив тангенту РТТ, вы услышите тональный сигнал оповещения.

**Примечание:** Аккумуляторы поставляются с завода-изготовителя незаряженными. Перед первым использованием аккумулятора его следует заряжать в течение 14-16 часов, независимо от указания на зарядном устройстве.

#### Настольное зарядное устройство

##### Заряд аккумулятора

- 1 Выключите радиостанцию.
- 2 Поместите аккумулятор (вместе с радиостанцией или отдельно от нее) в отсек зарядного устройства.
  - Светодиодный индикатор зарядного устройства будет отображать стадии процесса зарядки.

Цвет светодиодного индикатора	Состояние
Индикация отсутствует	Аккумулятор вставлен неправильно или не обнаружен.
Одна вспышка зеленым	Успешное включение питания зарядного устройства.
Мигающий красный <sup>a</sup>	Зарядка аккумулятора невозможна или отсутствует контакт между аккумулятором и зарядным устройством.
Красный	Аккумулятор заряжается.
Мигающий желтый	Аккумулятор помещен в зарядное устройство, но его зарядка не началась. Возможная причина: слишком высокая или слишком низкая температура аккумулятора. Возможно, величина напряжения ниже порогового значения, установленного для заряда.
Мигающий зеленый <sup>b</sup>	Уровень заряда аккумулятора составляет 90 (или больше) процентов.
Зеленый	Аккумулятор полностью заряжен.

- <sup>a</sup> Выньте аккумулятор из зарядного устройства и вместо него установите другой: Если красный светодиодный индикатор продолжает мигать, обратитесь к вашему дилеру.
- <sup>b</sup> Для заряда стандартного аккумулятора до 90% его емкости может потребоваться 90 минут.

## ИНФОРМАЦИЯ ОБ АКСЕССУАРАХ

### Установка аккумулятора

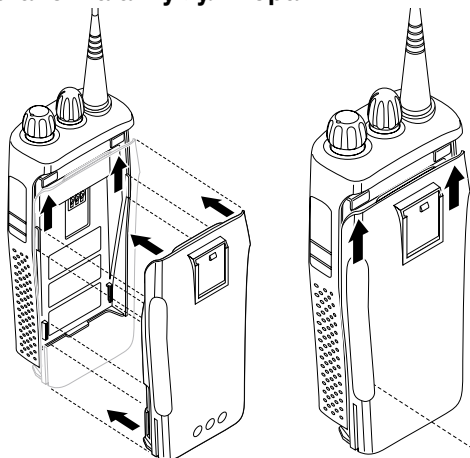

- 1 Совместите аккумулятор с направляющими для него на задней стенке корпуса радиостанции (на расстоянии примерно 1 см от верхней крышки радиостанции.)
- 2 Плотно прижмите аккумулятор к корпусу радиостанции и сдвиньте аккумулятор вверх, чтобы его фиксатор с защелкиванием вошел в свое гнездо.
- 3 Сдвиньте фиксатор аккумулятора, расположенный в нижней части радиостанции, в положение "Закрывает".

### Снятие аккумулятора

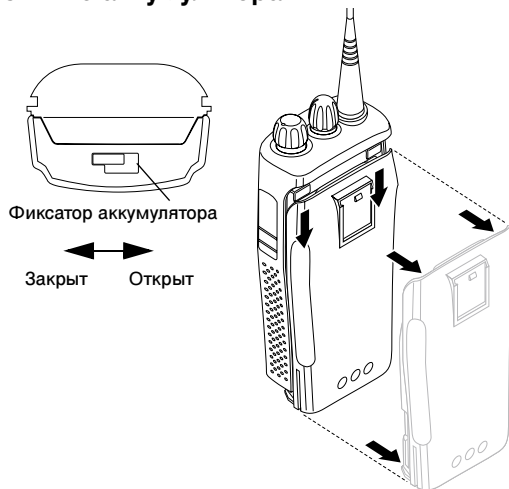

- 1 Если радиостанция включена, выключите ее.
- 2 Сдвиньте фиксатор аккумулятора в положение "Открыт". Выведите фиксатор из зацепления, надавив его и в этом положении направив в сторону передней стенки корпуса радиостанции.
- 3 После того, как фиксатор аккумулятора выйдет из зацепления, сдвиньте аккумулятор вниз примерно на 1 см. Когда аккумулятор сойдет со своих направляющих, приподнимите его и отсоедините от радиостанции.

## Установка антенны

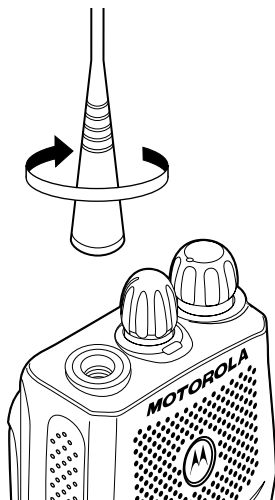

Для присоединения антенны поверните ее по часовой стрелке до фиксации.

## Снятие антенны

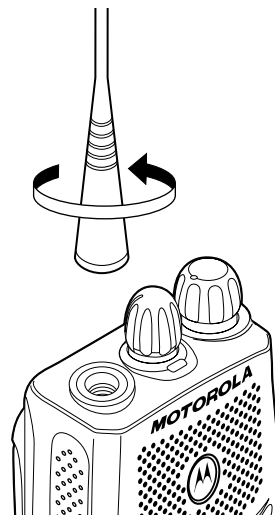

Для отсоединения антенны поверните ее против часовой стрелки.

## Крепление поясного зажима

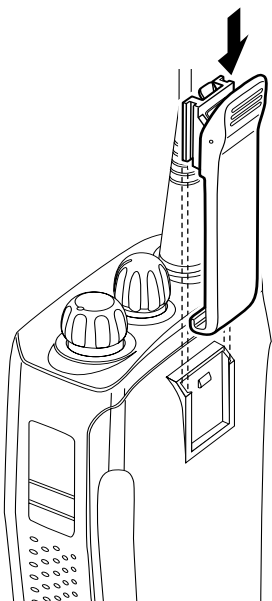

- 1 Совместите направляющие на поясном зажиме с направляющими аккумулятора.
- 2 Нажмите на поясной зажим сверху вниз до щелчка.

## Снятие поясного зажима

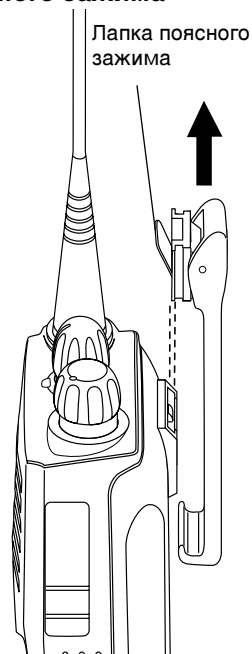

- 1 С помощью ключа отожмите лапку поясного зажима от аккумулятора.
- 2 Сдвиньте поясной зажим вверх для отсоединения.

## ВКЛЮЧЕНИЕ И ВЫКЛЮЧЕНИЕ РАДИОСТАНЦИИ

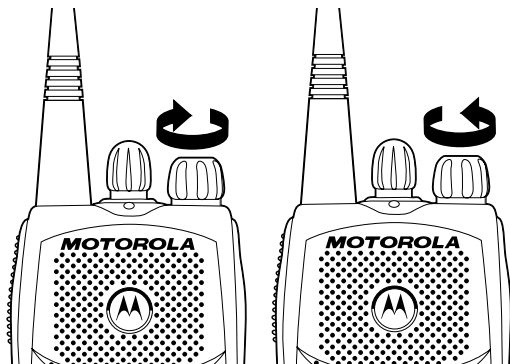

ВКЛ.	ВЫКЛ.
Поверните ручку <b>Вкл./Выкл./Регулировка громкости</b> по часовой стрелке до щелчка.	Поверните ручку <b>Вкл./Выкл./Регулировка громкости</b> против часовой стрелки до щелчка. На дисплее исчезнет изображение, а светодиодные индикаторы погаснут.

### Регулировка громкости

Поворачивайте ручку **Вкл./Выкл./Регулировка громкости** по часовой стрелке для увеличения громкости и против часовой стрелки - для уменьшения громкости.

–или– воспользуйтесь запрограммированной кнопкой **Установка громкости**:

- 1 Нажмите и удерживайте кнопку **Установка громкости**; прозвучит непрерывный тональный сигнал.
- 2 Для выставления нужного уровня громкости поворачивайте ручку **Вкл./Выкл./Регулировка громкости**.
- 3 Отпустите кнопку **Установка громкости**.

### Сообщение при включении радиостанции (CP160/ CP180)

При включении радиостанции дисплей может отображать запрограммированное дилером сообщение, например:

**RADIO ON**

После появления на дисплее этого сообщения радиостанция выполняет самотестирование. Во время выполнения этой процедуры горит зеленый светодиодный индикатор. После

успешного завершения процедуры самотестирования радиостанция издаст тональный сигнал "Самотестирование успешно завершено", зеленый светодиодный индикатор погаснет, и на дисплее отобразится номер канала, по которому велась работа перед выключением питания, как правило, в таком виде:

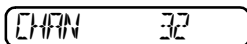

Это может быть номер или имя текущего канала.

### Индикация при включении радиостанции (СР140)

При включении радиостанция выполняет самотестирование. Во время выполнения этой процедуры горит зеленый светодиодный индикатор. После успешного завершения процедуры самотестирования радиостанция издаст тональный сигнал "Самотестирование успешно завершено", а зеленый светодиодный индикатор погаснет. В случае сбоя самотестирования радиостанции прозвучит тональный сигнал "Сбой при включении радиостанции".

**Примечание:** Если радиостанция не прошла самотестирования, обратитесь к обслуживающему вас дилеру.

### Выбор радиоканала

Ваша радиостанция позволяет использовать до 64 каналов (СМ180), до 32 каналов (СМ160) или до 16 каналов (СМ140), однако некоторые из них могут быть не запрограммированы. Для получения более подробной информации обратитесь к обслуживающему вас дилеру. Для выбора канала поворачивайте ручку **Выбор канала** по часовой стрелке или против часовой стрелки, пока не появится нужный канал.

### Использование кнопок "Канал в памяти" (1 и 2)

Две из программируемых кнопок могут быть запрограммированы обслуживающим вас дилером как кнопки "Канал в памяти" для получения быстрого доступа к часто используемым каналам. В результате нажима этой кнопки радиостанция настроится на назначенный для этой кнопки канал.

## Прием вызова

- 1 Включите радиостанцию.
- 2 Отрегулируйте громкость радиостанции.
- 3 Выберите нужный канал.
- 4 Прослушайте переговоры на канале. Когда радиостанция ведет прием, красный СД-индикатор мигает.
- 5 Для ответа на вызов держите радиостанцию вертикально на расстоянии 2,5-5 см от рта. Нажимайте тангенту **РТТ** для передачи, отпускайте для прослушивания.

**Примечание:** В системе может быть задана максимальная продолжительность вызова, так что вызов может прерваться по истечении этого времени.

## Посылка вызова

- 1 Включите радиостанцию.
- 2 Выберите нужный канал.
- 3 Перед началом передачи проверьте наличие радиообмена по каналу (при помощи запрограммированной кнопки **Монитор**), чтобы ваши переговоры не наложились на передачу другой радиостанции.
- 4 Держите радиостанцию вертикально на расстоянии 2,5-5 см от рта. Нажимайте тангенту **РТТ** для передачи, отпускайте для прослушивания.

**Примечание:** радиостанцию можно сконфигурировать для блокировки передачи в определенных условиях (например, если канал в данный момент используется другими радиостанциями), в этом случае после нажима тангенты РТТ или кнопки вызова прозвучит тональный сигнал "канал занят", уведомляя о том, что передача заблокирована.

## Выполнение селективного вызова (CP160/ CP180)

Можно выполнять селективный вызов определенной радиостанции (индивидуальный вызов) или группы радиостанций (групповой вызов).

Вызовы можно выполнять при помощи **Меню**, запрограммированной кнопки **радиовызова** или путем **ручного ввода корректной DTMF-цифры** (0-9) с DTMF-клавиатуры для перехода к нужному пункту в запрограммированном списке (только модель CP180).

## Прием селективного вызова

При приеме селективного вызова мигает желтый СД-индикатор (если это запрограммировано вашим дилером) и дважды звучит тональный сигнал высокого тона.

В радиостанциях CP160 и CP180 на дисплее отображается  и запрограммированное имя или ИН вызывающей радиостанции.

Для подтверждения приема вызова нажмите и отпустите тангенту **РТТ**. Для передачи нажмите и удерживайте нажатой тангенту **РТТ**, для прослушивания - отпустите.

## Отмена вызова

В любой момент подготовки вызова его можно отменить, нажав кнопку Монитор. Вызов может быть также прерван таймером вызова.

## Окончание вызова

Закончив разговор, обязательно нажмите кнопку Монитор.

**Данные радиостанции сделаны в ЕС.**  
Представительство Компании «Моторола ГМБХ» в России  
Сектор Системных Интегрированных Решений  
Россия 123056 Москва, ул. Гашека - 7 / 1  
Тел. 7 (095) 785-01-50 факс. 7 (095) 785-01-60